



Faktura dla:
Nazwa firmy /Nazwisko i imię:
Ulica:
Miasto:
E-mail:
Tel:
Kod pocztowy:
Faks:

Dostarczyć do:
Nazwa firmy /Nazwisko i imię:
Ulica:
Miasto:
E-mail:
Tel:
Kod pocztowy:
Faks:

Data zamówienia:
Zamówienie nr:
Ilość zamawiana:



Przeznaczony dla:
Nr zamówienia Sunrise:

- Zamówienie
Obliczenie
Built 4 me

- = Standard
= Opcja płatna
L = Wydłużony czas realizacji
= Opcja bezpłatna

Numer faksu obsługi klienta: +48 209 35 23

Maks. masa ciała użytkownika 125 kg

MASA CIAŁA UŻYTKOWNIKA [ ] kg

Obligatoryjna informacja, aby zagwarantować prawidłową konfigurację

Kod refundacji:

Art. no.: 4720001

Proszę porównać wybór koloru z ostatniej strony z próbnikiem kolorów

Cena podstawowa brutto: 24 700 zł

POMIARY UŻYTKOWNIKA

Table showing seat width measurements (34, 36, 38, 40, 42 cm) and corresponding wheelbase labels (W34, W36, W38, W40, W42).

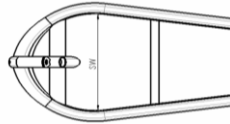

RAMA

Table with columns for frame type (SRK010010, SRK010900, FMG-MF01-3160), options (Standardowa, Build-4-Me, Shark RS Attack), R.Nr, and PLN brutto.

OPARCIE

Table listing backrest options (SRK030001, SRK030005, SRK030003, SRK030007, SRK030002, SRK030006) with descriptions and prices.

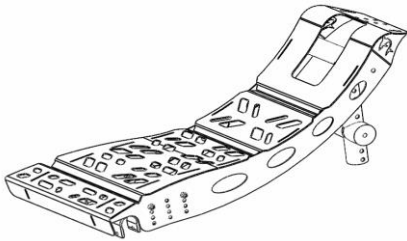

Standardowe oparcie

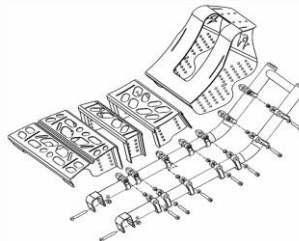

Zaawansowane oparcie

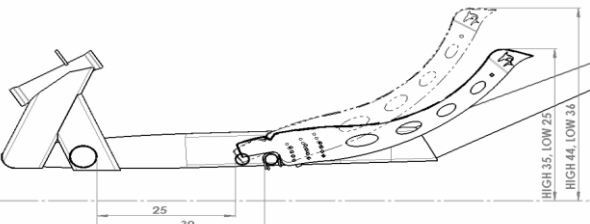

SRK030003 lub SRK030004

SRK030007 lub SRK030008



Standardowe podparcie pod szyję

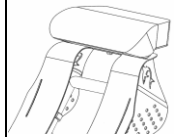

Komfortowe podparcie pod szyję

WIDELEC

Table listing footrest options (SRK070001, SRK070901, SRK070900) with descriptions and prices.

Table showing footrest height and depth options (D25 to D125) and corresponding wheelbase labels (H41 to H49).

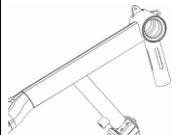
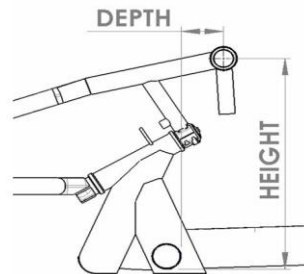

SRK070900



SRK0070001

Zakres regulacji korby (dla widełca z możliwością regulacji korby)

KORBA																																																								
SRK080001	● Korba V							STD																																																
SRK080900	□ Opcja Built-4-Me					(patrz fromularz zamówienia B4M)	ok	436 zł																																																
<table border="1"> <thead> <tr> <th colspan="6">Długość (cm)</th> </tr> <tr> <th></th> <th>15,5</th> <th>16</th> <th>16,5</th> <th>17</th> <th>17,5</th> </tr> </thead> <tbody> <tr> <td>SRK080032</td> <td>32</td> <td>○</td> <td>○</td> <td>○</td> <td>○</td> <td>○</td> </tr> <tr> <td>SRK080034</td> <td>34</td> <td>○</td> <td>○</td> <td>○</td> <td>○</td> <td>○</td> </tr> <tr> <td>SRK080036</td> <td>36</td> <td>○</td> <td>○</td> <td>○</td> <td>○</td> <td>○</td> </tr> <tr> <td>SRK080038</td> <td>38</td> <td>○</td> <td>○</td> <td>○</td> <td>○</td> <td>○</td> </tr> <tr> <td>SRK080040</td> <td>40</td> <td>○</td> <td>○</td> <td>○</td> <td>○</td> <td>○</td> </tr> </tbody> </table>						Długość (cm)							15,5	16	16,5	17	17,5	SRK080032	32	○	○	○	○	○	SRK080034	34	○	○	○	○	○	SRK080036	36	○	○	○	○	○	SRK080038	38	○	○	○	○	○	SRK080040	40	○	○	○	○	○				
Długość (cm)																																																								
	15,5	16	16,5	17	17,5																																																			
SRK080032	32	○	○	○	○	○																																																		
SRK080034	34	○	○	○	○	○																																																		
SRK080036	36	○	○	○	○	○																																																		
SRK080038	38	○	○	○	○	○																																																		
SRK080040	40	○	○	○	○	○																																																		
SRK080155   SRK080160   SRK080165   SRK080170   SRK080175																																																								

SRK080200 ● Uchwyty								STD	
SRK080240 ○ średnica 47x32mm		SRK080230 ○ średnica 37x21mm						0 zł	
SRK080005 ○ Mała kaseta przekładni (22 / 34 / 48 zębów)								0 zł	
SRK080006 ○ Duża kaseta przekładni (34 / 42 / 52 zębów)								0 zł	

TAPICERKA SIEDZISKA									
SRK020001 ● Zawieszenie tapicerki siedziska								STD	
SRK020002 □ Czarna poduszka siedziska						Piankowa, grubość: 3cm (średnia)		470 zł	

PODNOŻEK									
● Podnożki z regulacją długości (pojedyncze)								STD	
SRK050002 ○ dla długich nóg (70 - 100cm)		SRK050003 ○ dla krótkich nóg (45 - 70cm)						0 zł	
SRK050004 □ Zaawansowany podnożek (łączony)						(tylko dla długich nóg)		436 zł	
SRK050900 □ Opcja Built-4-Me						(patrz fromularz zamówienia B4M)	ok	872 zł	

PRZEKŁADNIA									
SRK070100 ○ Manetka 3x10 Speed (Shimano) - mocowana na korbie						(umieszczona po prawej stronie widełca)		STD	
SRK070105 □ DUAL CONTROL 3x10 Speed (Shimano) - mocowana na widełcu						(1)		1 031 zł	

KOŁO PRZEDNIE (z oponą)									
SRK070201 ● DT-SWISS 559 Zaawansowane koło przednie (opona)								STD	
SRK070202 □ DT-SWISS 571 RS Koło przednie z włókna węglowego (obwód w pełni z włókna węglowego, opona i hamulec nożny)						(4)		4 660 zł	
SRK070203 □ DT-SWISS Dodatkowe 571 RS koło przednie z włókna węglowego (obwód w pełni z włókna węglowego, opona i hamulec)						(4)		5 397 zł	
SRK070204 □ Bez koła przedniego								-711 zł	

KOŁA TYLNE									
SRK070301 ● DT-SWISS 559 Zaawansowane koła tylne (opona)								STD	
SRK070302 □ DT-SWISS 571 RS Koła tylne z włókna węglowego (obwód w pełni z włókna węglowego, opona i hamulec nożny)						(para) (3) (4)		7 358 zł	
SRK070303 □ DT-SWISS Dodatkowe 571 RS koła tylne z włókna węglowego (obwód w pełni z włókna węglowego, opona i hamulec noży)						(para) (3) (4)		8 830 zł	
SRK070304 □ Bez kół tylnych								-1 155 zł	
SRK070401 ○ Oś szybkozłączna						(tylko z aluminiową rurką osi tylnej SRK070801+SRK07802)		0 zł	
SRK070402 ○ Oś stała z gwintem								0 zł	

POCHYLENIE KÓŁ TYLNYCH									
SRK070701 ● 0°								STD	
SRK070920 □ Opcja Built-4-Me						(patrz fromularz zamówienia B4M)	ok	676 zł	

OŚ TYLNA									
SRK070801 ● Aluminiowa anodyzowana								STD	
SRK070802 □ Aluminiowa malowana proszkowo						(w kolorze ramy)		436 zł	
SRK070803 □ Oś z włókna węglowego						(3)		824 zł	

TYLNE ZABEZPIECZENIE KOLIZYJNE									
SRK070501 ● Tylne zabezpieczenie kolizyjne 559/571								STD	
SRK070910 □ Opcja Built-4-Me						(patrz fromularz zamówienia B4M)	ok		

HAMULCE									
SRK060001 ● Zaawansowany uchwyt hamulca						(2)		STD	
SRK060002 ○ uchwyt montowany po lewej		SRK060003 ○ uchwyt montowany po prawej							
SRK060004 □ Hamulec odwrócony						(2)		3 669 zł	
SRK060005 ● Hamulec parkingowy						(dźwignia hamulca może być zablokowana)		STD	



<p>(1): Manetka Dual control, mocowana po prawej stronie widełca, z hamulcem</p> <p>(2): Niedostępne z manetka Dual control 3x10 Speed (SRK070105)</p> <p>(3): Tylko ze stałą osią z gwintem SRK070402</p> <p>(4): Maksymalna waga użytkownika 100kg</p>						<p>W celu uzyskania dodatkowych informacji, proszę odwiedzić naszą stronę internetową <a href="http://www.sunrise-medical.pl">www.sunrise-medical.pl</a></p>		
--	--	--	--	--	--	--	--	--

AKCESORIA		
SRK090001	<input type="checkbox"/> Błotnik przedni (z szybkim montażem)	142 zł
SRK090002	<input type="checkbox"/> Światło przednie	142 zł
SRK090003	<input type="checkbox"/> Światło tylne	142 zł
SRK090004	<input type="checkbox"/> Pas biodrowy	726 zł
SRK090005	● Flaga ochronna	STD
SRK090006	<input type="checkbox"/> Lusterko	269 zł
SRK090007	<input type="checkbox"/> Uchwyt na butelkę	436 zł
SRK090008	<input type="checkbox"/> Uniwersalny uchwyt do świateł, lustra, prędkościomierza i GPS	269 zł

KOLORY	
01 ○ Biały RAL 9010	26 ○ Srebrny tekstura
02 ○ Srebrny połyskujący	27 ○ Grafitowy metalizowany
03 ○ Srebrny matowy	28 ○ Platynowy metalizowany
04 ○ Srebrny	29 ○ Czarny
06 ○ Żółty słoneczny	31 ○ Czarny matowy
07 ○ Jasnozielony połyskujący	32 ○ Biały signal
08 ○ Jasnozielony matowy	33 ○ Różowy
14 ○ Niebieski	34 ○ Ciemnoczekoladowy metaliczny
15 ○ Morski połyskujący	35 ○ Błękit nieba
16 ○ Morski matowy	36 ○ Cyjan metaliczny
19 ○ Fioletowy połyskujący	37 ○ Ciemny pomarańczowy
20 ○ Fioletowy matowy	39 ○ Cappuccino
21 ○ Czerwony rubinowy	40 ○ Kiwi
22 ○ Jasnoczerwony	41 ○ Połyskujący różowy
23 ○ Czerwony matowy	42 ○ Matowy antracyt
24 ○ Soczysty pomarańczowy	43 ○ Niebieska głębia

Kolor tapicerki	Pakiet anodowany podnóżka, osi tylnej i zabezpieczenia kolizyjnego
SRK020401 ● Czarny	SRK070002 Czarny ●
	SRK070003 Pomarańczowy □ 534 zł

Kolor naklejek
SRK010450 ○ biały
SRK010451 ○ pomarańczowy/czarny

### UWAGI DOTYCZĄCE ZAMÓWIEŃ SPECJALNYCH:

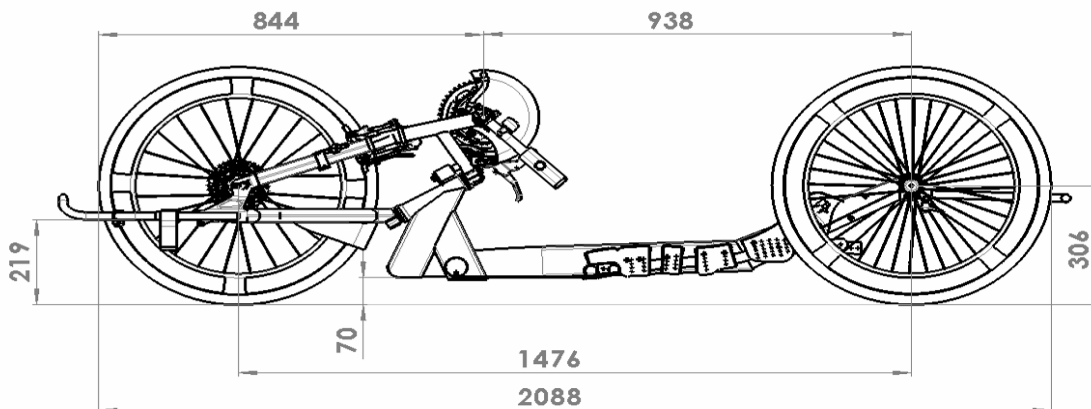

<b>SHARK RS - cena podstawowo brutto</b>	24 700 zł
Cena opcji brutto	
Opakowanie i transport	
B4M	
<b>Cena całkowita brutto</b>	

Sunrise Medical Poland Sp. z o.o.  
ul. Elektronowa 6, 94-103 Łódź  
Tel. 42 275 83 38  
Fax. 42 209 35 23

E-mail: [pl@sunrisemedical.de](mailto:pl@sunrisemedical.de)

W celu uzyskania dodatkowych informacji,  
proszę odwiedzić naszą stronę internetową  
[www.sunrise-medical.pl](http://www.sunrise-medical.pl)